

Explosionsschutz LED-Wannenleuchte

# ExeLED 1

**Adolf Schuch GmbH**

Mainzer Str. 172 • D-67547 Worms  
+49 6241 4091-0 • info@schuch.de  
www.schuch.de

Baureihe e865...



Die Sicherheit von Personen und Anlagen in explosionsgefährdeten Bereichen hängt von der Einhaltung aller Sicherheitsvorschriften ab. Voraussetzung für Montage-, Wartungs- und Instandsetzungsarbeiten an explosionsschutzgeschützten Betriebsmitteln ist deshalb die genaue Kenntnis der geltenden Vorschriften und Bestimmungen, insbesondere

- die allgemein anerkannten Regeln der Technik
- die nationalen Unfallverhütungs- und Sicherheitsvorschriften
- die für explosionsschutzgeschützte Betriebsmittel geltenden Vorschriften und Bestimmungen, z.B. IEC/EN 60079-14 und IEC/EN 60079-17
- die Informationen dieser Betriebsanleitung
- die Angaben auf Typenschild und Hinweisschildern

# 1. Sicherheitshinweise

- Die Leuchte muss nach den zutreffenden Bestimmungen installiert und gewartet werden.
- Die Leuchte muss gegen Überspannung, Überstrom, vor Kurzschlüssen und anderen elektrischen Fehlern geschützt werden.
- Die Leuchte darf nur in unbeschädigtem Zustand betrieben werden.
- Vor dem Öffnen muss die Leuchte spannungslos geschaltet werden.
- Ein ortsveränderlicher Gebrauch der Leuchte ist wie jede andere sachwidrige Verwendung unzulässig.
- Der Betrieb der Leuchte ist nur innerhalb ihrer Bemessungsgrenzen zulässig.
- Im Hinblick auf die minimal und maximal zulässige Umgebungstemperatur sind mögliche Wärme- oder Kältequellen (z.B. direkte Wärme- oder Sonnenstrahlung, Kühlaggregat) zu berücksichtigen.
- Bei besonderer Beanspruchung der Leuchte - chemischer, mechanischer, thermischer und elektrischer Art, sowie Schwingungen oder Feuchte - ist eine vorhergehende Rücksprache mit der Adolf Schuch GmbH erforderlich.
- Bauliche Veränderungen der Leuchte können zu Gefährdungen führen, in jedem Fall führen sie aber zum Verlust der Zulassung.
- **Warnung - Gefahr durch elektrostatische Entladungen!**  
**Die Leuchte nur mit feuchtem Tuch reinigen!**
- **Die Leuchte ist durch geeignete Maßnahmen vor elektrostatischer Aufladung zu schützen, wenn sie in Bereichen montiert wird, wo dies in unbeabsichtigter Weise, z.B. durch Reibung beim Vorbeilaufen, geschehen kann.**
- **Aufgrund der Gefahr elektrostatischer Aufladung darf die Leuchte nicht in Bereichen mit stark ladungserzeugenden Prozessen (z. B. im Bereich von Hochspannungssprühelektroden oder in Partikelströmen) eingesetzt werden.**
- Defekte Bauteile dürfen nur gegen Original-Ersatzteile der Adolf Schuch GmbH ausgetauscht werden.
- Der LED-Reflektor mit darauf befestigten LED-Modulen und das Betriebsgerät dieser Leuchte dürfen nur von der Adolf Schuch GmbH, einem von Schuch beauftragten Servicetechniker oder einer vergleichbar qualifizierten Person ersetzt werden.  
Die einzelnen LED-Module dieser Leuchte dürfen nicht ersetzt werden.

# 2. Betriebshinweise

- Die Reinigung der Leuchte darf aufgrund ihrer chemischen Beständigkeit nur mit einem feuchten Tuch, ggf. unter Zuhilfenahme eines milden, lösungsmittelfreien Reinigungsmittels, durchgeführt werden.
- Kondenswasserbildung innerhalb der Leuchte kann durch die Verwendung eines Druckausgleichsstützens verhindert werden, der von der Adolf Schuch GmbH freigegeben sein muss. Dabei sind die Angaben in dessen Betriebsanleitung zu berücksichtigen sowie der Einfluss auf die zulässige Umgebungstemperatur und den IP-Schutz der Leuchte.
- Bei Leuchten ohne Durchgangsverdrahtung muss die Anschlussleitung an der Seite eingeführt werden, die der Anschlussklemme am nächsten ist. Sollte dies nicht möglich sein, muss nachträglich eine Original-Durchgangsverdrahtung der Adolf Schuch GmbH eingebaut werden.
- Fehlerhafter oder unzulässiger Einsatz führt zum Ausschluss der Gewährleistung.
- Das Öffnen des LED-Raums ist nur zu Reparaturzwecken zulässig!
- LED sind empfindliche elektronische Bauelemente. Bei geöffneter Leuchte müssen die LED vor mechanischen und elektrostatischen Einflüssen geschützt werden und dürfen deshalb auch nicht berührt werden!
- Durch Schadgase und andere korrosive Substanzen (z.B. Ammoniak, Schwefel- oder Chlorverbindungen) kann es zu Schädigungen von LEDs kommen. Je nach Stoff, Konzentration,

Temperatur und Einwirkdauer sind Schäden bis hin zum Totalausfall möglich. Davon sind auch Leuchten hoher Schutzart betroffen. Die Eignung der Leuchten für die jeweilige Anwendung kann nur durch einen Praxistest vor Ort ermittelt werden.

- Im Einschaltmoment der Leuchte fließt kurzzeitig ein sehr hoher Einschaltstrom, der die Anzahl von Leuchten begrenzt, die in einem Stromkreis abgesichert werden können (Mögliche Anzahl Leuchten pro Sicherung siehe Kapitel 3, Technische Daten).
- Über DALI dimmbare Leuchten werden mit 2 zusätzlichen Klemmstellen ausgeliefert, die mit „DA“ gekennzeichnet sind. Die Leitungen zu diesen Steuereingängen müssen netzspannungsfest ausgeführt werden.
- Bei Leuchtenausführungen zum Anschluss an Gruppen- oder Zentralbatterieanlagen (-J, -C, ZB) muss auf dem Typenschild der Leuchten deren Schaltungsart (Bereitschaftsschaltung = 0; Dauerschaltung = 1) dauerhaft gekennzeichnet werden (siehe Abbildung).



Auslieferungszustand

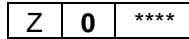

Bereitschaftsschaltung

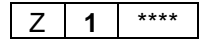

Dauerschaltung

### 3. Technische Daten

Baureihe:	e865 Explosiongeschützte LED-Wannenleuchte für den Einsatz in Ex-Bereichen der Zonen 1, 2, 21 und 22.
Explosionsschutz:	<ul style="list-style-type: none"> <li>⊗ II 2 G Ex eb mb q IIC T4 Gb (Standardausführung)</li> <li>⊗ II 2 G Ex db eb mb q IIC T4 Gb (mit Trennschalter)</li> <li>⊗ II 2 G Ex eb mb q IIC T4 Gb (mit Schuch-Überwachungsmodul)</li> <li>⊗ II 2 G Ex db eb mb q IIC T4 Gb (mit Trennschalter und Schuch-Überwachungsmodul)</li> <li>⊗ II 2 G Ex eb ib mb q IIC T4 Gb (mit CEAG/Eaton-Überwachungsmodul)</li> <li>⊗ II 2 G Ex db eb ib mb q IIC T4 Gb (mit Trennschalter und CEAG/Eaton-Überwachungsmodul)</li> <li>⊗ II 2 D Ex tb IIIC T80 °C Db</li> </ul>
Prüfbescheinigung:	IBExU 16 ATEX 1008 IECEX IBE16.0010
Nennspannung:	220...240 V AC; 50 ... 60 Hz (Standardausführung) 220...240 V AC; 50 ... 60 Hz (mit Schuch-Überwachungsmodul) 220...240 V AC; 50 ... 60 Hz (mit CEAG/Eaton-Überwachungsmodul) 176...264 V DC (Standardausführung) 180...264 V DC (mit Schuch-Überwachungsmodul) 176...264 V DC (mit CEAG/Eaton-Überwachungsmodul)
Schutzklasse:	I
Schutzart:	IP66 (bei Einsatz eines Ex-Druckausgleichsstutzens siehe Kapitel 2)
Umgebungstemperatur:	-30 °C ... +50 °C bzw. +55 °C (Standardausführungen) Sonderausführungen und Ausführungen für höhere/tiefere Umgebungstemperaturen siehe Typenschild
Energieeffizienzklasse:	Diese Leuchte enthält eine Lichtquelle der Energieeffizienzklasse: C
Leistungsaufnahme:	Die Leistungsaufnahme von LED unterliegt fertigungsbedingten Schwankungen und ist zudem von der Betriebstemperatur abhängig. Daher können an dieser Stelle nur Richtwerte angegeben werden: e865F 06L22: 15 W; e865. 12L42: 28 W; e865F 06L42: 28 W; e865. 12L60: 40 W; e865F 06L60: 40 W; e865. 12L85: 54 W

- Gebrauchslage: beliebig, jedoch nicht nach oben strahlend
- Verschluss: Klammerverschlüsse (von Hand zu öffnen), sowie pro Seite ein Sicherheitsverschluss (mit geeignetem Schlitzschraubendreher zu öffnen)
- Leitungseinführung: Bohrung: 25 mm -0/+0,5; Wandstärke: Stirnseite 5 mm, Längsseite 3 mm  
Wenn mitteliefert: Ex-Kabelverschraubung mit Gewinde M25 x 1,5  
Klemmbereich: 8 - 17 mm (für 10 - 17 mm inneren Dichtring entfernen)  
Drehmomente: Anschlussgewinde 3 Nm; Überwurfmutter 2 Nm  
Anzugsdrehmoment Ex-Verschlusssschraube: 5 Nm  
Bei Verwendung anderer Kabelverschraubungen ist deren Betriebsanleitung zu beachten!
- Anschlussklemme: Strombelastbarkeit: max. 16 A (Bei maximaler Strombelastung Anschlussquerschnitt von 2,5 mm<sup>2</sup> erforderlich)  
Klemmbereich: max. 2 x 1 - 4 mm<sup>2</sup>  
Erforderliche Abisolierlänge: 10 - 11 mm  
Bei Sonderausführungen sind die Angaben auf dem beigelegten Hinweisblatt zu beachten!

Mögliche Anzahl Leuchten pro Leitungsschutzschalter\*:

Typ	B 10 A	B 16 A	C 10 A	C 16 A
e865 ..	11	19	19	32

\*) Typische Werte; mögl. Abweichungen abhängig von Fabrikat, Leitungsimpedanz u. Temperatur

Durchgangs- bzw.

Rein-Raus-verdrahtung: Mögliche Einschränkungen beachten (siehe Typenschild)

Abmessungen: (alle Maße in mm)



Das Durchbohren des Leuchtengehäuses zur Befestigung der Leuchte ist nicht zulässig!

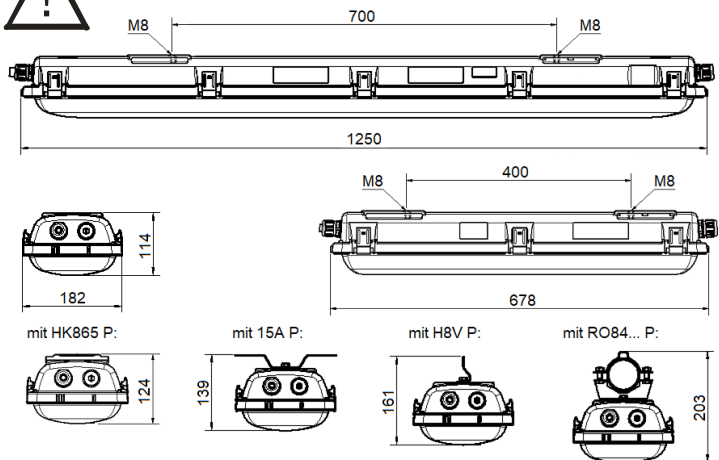

## 4. Installation



- Die Sicherheit dieser Leuchte ist nur dann gewährleistet, wenn sie innerhalb ihrer Bemessungsgrenzen betrieben wird und wenn sie nach den zutreffenden Bestimmungen errichtet und gewartet wird!
- Die Installation und Inbetriebnahme dieser Leuchte darf nur von Elektrofachkräften mit genauer Kenntnis der geltenden Vorschriften und Bestimmungen durchgeführt werden!
- Im Hinblick auf die minimal und maximal zulässige Umgebungstemperatur sind mögliche Wärme- oder Kältequellen (z.B. direkte Wärme- oder Sonnenstrahlung, Kühlaggregat) zu berücksichtigen!



- ▶ Die Leuchte ist in der vorgeschriebenen Gebrauchslage zu montieren (siehe Kapitel 3, Technische Daten).
- ▶ Die Einsatzmöglichkeiten dieser Leuchte in Staub-Ex-Atmosphäre werden durch die Eigenschaften des sie umgebenden Staubes bestimmt. Bitte beachten Sie die geforderten Abstände zwischen der Oberflächentemperatur der Leuchte und der Glüh- und Zündtemperatur des Staubes!

#### 4.1 Öffnen der Leuchte

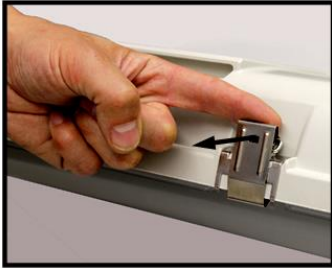

Äußere Klammerverschlüsse  
von Hand öffnen.

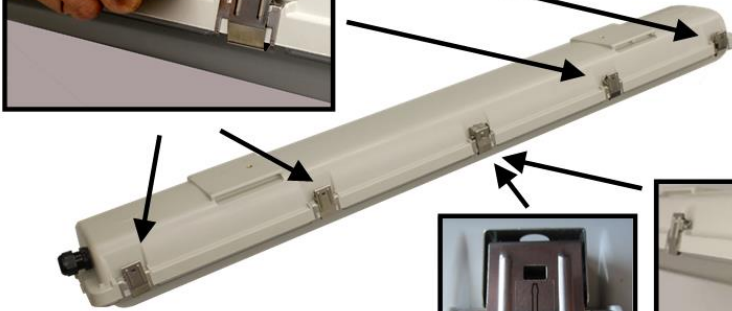

Auf jeder Längsseite befindet sich in der Mitte ein Sicherheitsverschluss, der nur mit einem Schlitzschraubendreher (3-6 mm Klingenbreite) geöffnet werden kann (siehe Darstellung).



Sicherheitsverschluss

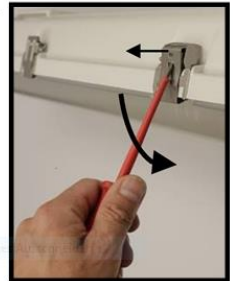

- Leuchtenglas mit darin eingebautem Reflektor vom Leuchtengehäuse nehmen.

#### 4.2 Elektrischer Anschluss

- der Leuchte beigelegte Ex-Kabelverschraubungen bzw. Ex-Verschlussschraube mit Hilfe der Gegenmuttern im Leuchtengehäuse montieren (Drehmoment siehe Kapitel 3, Techn. Daten).
- Nach Montage des Leuchtengehäuses die Anschlussleitung durch die Ex-Kabelverschraubung einführen. Eine ggf. eingelegte Staubschutzscheibe ist zuvor zu entfernen.
- Überwurfmutter der Ex-Kabelverschraubung anziehen (Drehmoment siehe Kapitel 3, Technische Daten).



- ▶ Bei höheren Umgebungstemperaturen besteht nur eingeschränkte bzw. keine Möglichkeit zur Rein-Raus- bzw. Durchgangsverdrahtung. Die hierzu gemachten Angaben auf dem Typenschild der Leuchte sind zu beachten!
- ▶ Durch geeignete Maßnahmen (z.B. Zugentlastungsschelle) muss sichergestellt werden, dass die Anschlussleitung **außerhalb** der Leuchte so fixiert ist, dass sie vor Verdrehen geschützt ist und keine Zugkräfte auf die Leitung und die Ex-Kabelverschraubung einwirken!
- ▶ Nicht zur Leitungseinführung verwendete Ex-Kabelverschraubungen müssen mit beigefügtem Verschlussstopfen abgedichtet werden! Eine ggf. eingelegte Staubschutzscheibe ist zuvor zu entfernen.



- ▶ Der Außendurchmesser der Anschlussleitung muss dem Dichtbereich der Ex-Kabelverschraubung entsprechen (siehe Kapitel 3, Technische Daten)!
- ▶ Beim Abmanteln bzw. Abisolieren der Anschlussleitung dürfen die Leiter nicht beschädigt werden!
- ▶ Beim Abisolieren der Leiterenden ist auf korrekte Abisolierlänge zu achten (siehe Kapitel 3, Technische Daten)!

– Leiter der Anschlussleitung entsprechend der Beschriftung anschließen.



- ▶ Es ist unbedingt darauf zu achten, dass der blanke Teil der angeschlossenen Leiter vollständig in die Anschlussklemme eingeführt und keine Leitungsisolation untergeklammt ist!

#### 4.3 LED und Betriebsgerät ersetzen

Der LED-Reflektor mit den darauf befestigten LED-Modulen und das Betriebsgerät dieser Leuchte dürfen nur von der Adolf Schuch GmbH, einem von Schuch beauftragten Servicetechniker oder einer vergleichbar qualifizierten Person ersetzt werden. Sollte ein Austausch notwendig werden, ist vorherige Rücksprache mit der Adolf Schuch GmbH erforderlich.

Die einzelnen LED-Module dieser Leuchte dürfen nicht ersetzt werden.

#### 4.4 Schließen der Leuchte

- Leuchtenglas mit darin eingebautem Reflektor auf das Leuchtengehäuse aufsetzen.
- Klammerverschlüsse in das Leuchtenglas einhängen und verriegeln.
- Nach dem Schließen der Leuchte ist zu kontrollieren, dass das Dichtungsprofil die Leuchte einwandfrei abdichtet.

### 5. Inbetriebnahme

Bevor Sie diese Ex-Leuchte in Betrieb nehmen, kontrollieren und stellen Sie sicher, dass:

- die Leuchte vorschriftsmäßig und in der vorgeschriebenen Gebrauchslage montiert wurde.
- die Ex-Kabelverschraubungen bzw. Ex-Verschlusschrauben ordnungsgemäß in das Leuchtengehäuse eingeschraubt sind (Drehmoment siehe Kapitel 3, Technische Daten).
- die Überwurfmutter der Ex-Kabelverschraubung ordnungsgemäß angezogen ist (Drehmoment siehe Kapitel 3, Technische Daten).
- die Anschlussleitung ordnungsgemäß installiert und keinen Zugkräften ausgesetzt ist.
- der blanke Teil der angeschlossenen Leiter vollständig in die Anschlussklemme eingeführt ist und die Isolation der Leiter nicht mit untergeklammt ist.
- die Leuchte ordnungsgemäß verschlossen ist.
- die Dichtungen ordnungsgemäß abdichten.
- die Leuchte nicht beschädigt ist.

#### 5.1 Zur Beachtung bei der Isolationsprüfung

Zur Messung des Isolationswiderstandes darf die Prüfspannung nur zwischen Außenleiter und Schutzleiter bzw. Neutralleiter und Schutzleiter angelegt werden.

Nach abgeschlossener Isolationsprüfung ist die einwand-

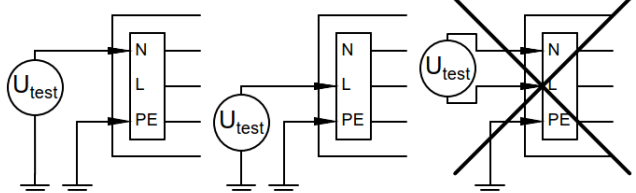

freie Leiterverbindung zwischen Netz und Beleuchtungsanlage wieder herzustellen.  
Vor Inbetriebnahme ist der feste Anschluss des Neutralleiters sicherzustellen, um nicht das Vorschaltgerät durch unzulässige Überspannung bei unsymmetrischer Netzbelastung zu beschädigen (siehe hierzu Abschnitt 5.2).

## 5.2 Betriebsgerät im 3-Phasen-Betrieb

Die unten abgebildete Darstellung zeigt die Verdrahtung bei Leuchten bzw. Leuchtengruppen in 3-Phasen-Schaltung bei gemeinsamem N-Leiter (Neutralleiter). Wird bei anliegender Spannung der gemeinsame Neutralleiter unterbrochen, so können die Leuchten bzw. Leuchtengruppen an unzulässig hoher Spannung liegen und dadurch die Betriebsgeräte zerstört werden.

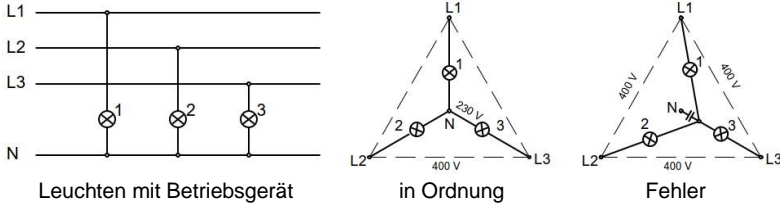

# 6. Wartung und Instandhaltung

## 6.1 Wartungs-, Reparatur- und Instandsetzungsarbeiten an der Leuchte



- ▶ Bei Einsatz in Staub-Atmosphäre muss die Leuchte vor dem Öffnen gereinigt werden.
- ▶ Bei geöffneter Leuchte muss sichergestellt werden, dass kein Staub in die Leuchte gelangt.
- ▶ Defekte Bauteile dürfen nur gegen Original-Ersatzteile der Adolf Schuch GmbH ausgetauscht werden.

### Ersatzteile:

LED-Komponenten sind durch die rasche Weiterentwicklung der LED-Technik schnell veraltet und nicht mehr verfügbar. Um dennoch geeignete Komponenten bestimmen und anbieten zu können, muss deshalb bei Anfragen zu Ersatzteilen zusätzlich zur vollständigen Typenbezeichnung der Leuchte noch deren Fertigungsnummer angegeben werden. Die Fertigungsnummer der Leuchte ist links unten auf dem Typenschild der Leuchte aufgedruckt.

## 6.2 Reinigung der Leuchte



- ▶ An den Kunststoffteilen der Leuchte besteht Zündgefahr durch elektrostatische Aufladung! Leuchtenglas und Gehäuse außen und innen sowie sämtliche innere Kunststoffteile nur mit kaltem oder handwarmem Wasser (ggf. mildes Reinigungsmittel) und einem Viskoseschwamm bzw. einem weichen, nichtfasernden Tuch säubern!

### Hinweis zum Einsatz in Staub-Atmosphäre:

Staubablagerungen zeigen wärmeisolierende Eigenschaften und verringern dadurch die Lebensdauer der Leuchte. Daher ist es notwendig die Leuchte regelmäßig von Staubablagerungen zu befreien. Bei Staubschichten, deren Dicke 5 mm übersteigen kann, ist sicherzustellen, dass die Oberflächentemperatur der Leuchte die maximal zulässige Oberflächentemperatur für den vorhandenen Staub unter Berücksichtigung der Staubschichtdicke nicht überschreitet. Keinesfalls darf die Dicke einer Staubschicht 50 mm überschreiten.

## 6.3 Regelmäßige Wartungsarbeiten



- ▶ Hinweise in Kapitel 6.1 beachten!

Explosionsschutz Leuchten sind nach den nationalen Bestimmungen des Einsatzlandes regelmäßig zu warten, wobei hier besonders auf die Teile hingewiesen sei, von denen die Zündschutzart abhängt. Bitte überprüfen Sie daher besonders sorgfältig:

- Leuchtenglas, Leuchtgehäuse und Dichtungen auf Beschädigung.
- Ex-Kabelverschraubungen und Ex-Verschlusschrauben auf festen Sitz und Dichtigkeit (Drehmoment siehe Kapitel 3, Technische Daten).
- alle Kunststoffteile im Inneren der Leuchte auf Verfärbung, Verformung und Beschädigung.
- den festen Sitz der Leiter und den Zustand der Isolation.
- dass die Leuchte ordnungsgemäß und dicht verschlossen ist.



EU-Konformitätserklärung  
EU-Declaration of Conformity  
Déclaration UE de Conformité

e 865...L...;ZB;e 865...L...;J;e 865...L...;C	Explosionsschutz Leuchte Explosion-protected luminaire Luminaire antidéflagrant
IBEXU 16 ATEX 1008	IBEXU 16 ATEX 1008
IBEU - Institut für Sicherheitstechnik GmbH (0637) Industriestraße 2, 99599 Friedland 2019/94/EU Richtlinie (ABl. L 06 29.03.2014 S. 309)	2019/94/EU Richtlinie (ABl. L 06 29.03.2014 S. 309)
2014/34/EU ATEX Richtlinie (Dl. 06 29.03.2014 S. 309)	2014/34/EU ATEX Richtlinie (Dl. 06 29.03.2014 S. 309)
2014/34/EU Directive ATEX (DOUE L 06 29 03 2014 S. 309)	2014/34/EU Directive ATEX (DOUE L 06 29 03 2014 S. 309)
Relevante EU-Richtlinie Relevant EU Directive Directive UE importante	Relevante EU-Richtlinie Relevant EU Directive Directive UE importante
EN IEC 60079-0:2018/AC:2020-02, EN 60079-5:2015, EN IEC 60079-7:2015+A1:2018, EN 60079-18:2015, EN 60079-31:2014	EN IEC 60079-0:2018/AC:2020-02, EN 60079-5:2015, EN IEC 60079-7:2015+A1:2018, EN 60079-18:2015, EN 60079-31:2014
Angewandte Normen Applied standards Normes appliquées	Angewandte Normen Applied standards Normes appliquées
EN 60598-1:2015+A1:2018, EN IEC 60598-2-1:2021, EN 60598-2-2:2014/AC:2016:05/AC:2016:09/A1:2020 EN 60598-2-3:2014/AC:2016:05/AC:2016:09/A1:2020 2014/20/UE Compatibilité électromagnétique (DOUE L 06 29 03 2014 S. 79)	EN 60598-1:2015+A1:2018, EN IEC 60598-2-1:2021, EN 60598-2-2:2014/AC:2016:05/AC:2016:09/A1:2020 EN 60598-2-3:2014/AC:2016:05/AC:2016:09/A1:2020 2014/20/UE Compatibilité électromagnétique (DOUE L 06 29 03 2014 S. 79)
Relevante EU-Richtlinie Relevant EU Directive Directive UE importante	Relevante EU-Richtlinie Relevant EU Directive Directive UE importante
EN IEC 55015:2019+A1:2020, EN IEC 61000-3-2:2019+A1:2021-04, EN IEC 61000-3-3:2013+A1:2019, EN 61547:2009	EN IEC 55015:2019+A1:2020, EN IEC 61000-3-2:2019+A1:2021-04, EN IEC 61000-3-3:2013+A1:2019, EN 61547:2009
Angewandte Normen Applied standards Normes appliquées	Angewandte Normen Applied standards Normes appliquées
2011/65/EU RoHS-Richtlinie (ABl. L 174 01.07.2011 S. 88)	2011/65/EU RoHS-Richtlinie (ABl. L 174 01.07.2011 S. 88)
Relevante EU-Richtlinie Relevant EU Directive Directive UE importante	Relevante EU-Richtlinie Relevant EU Directive Directive UE importante
EN IEC 63000:2018	EN IEC 63000:2018
Angewandte Normen Applied standards Normes appliquées	Angewandte Normen Applied standards Normes appliquées

Hiermit erklären wir in alleiniger Verantwortung, dass das oben aufgeführte Produkt mit den Anforderungen der angegebenen Richtlinien und Normen übereinstimmt.  
We hereby declare in sole responsibility that the product above complies with the requirements of the specified directives and standards.  
Nous déclarons de notre seule responsabilité que le produit mentionné ci-dessus est conforme aux exigences des directives et des normes indiquées.

Adolf Schuch GmbH - Mainzer Str. 172, 67547 Worms, GERMANY

Worms, 17.02.2022  
Ort und Datum  
Place and date  
Lieu et date

ppa. Prof. Dr. Bruno Weis  
Technischer Leiter  
Technical Director  
Directeur de technique

IBEXU 16 ATEX 1008 06 Teil/par/parte 8/5/8-02



EU-Konformitätserklärung  
EU-Declaration of Conformity  
Déclaration UE de Conformité

e 865...L...;	Explosionsschutz Leuchte Explosion-protected luminaire Luminaire antidéflagrant
IBEXU 16 ATEX 1008	IBEXU 16 ATEX 1008
IBEU - Institut für Sicherheitstechnik GmbH (0637) Industriestraße 2, 99599 Friedland 2019/94/EU Richtlinie (ABl. L 06 29.03.2014 S. 309)	2019/94/EU Richtlinie (ABl. L 06 29.03.2014 S. 309)
2014/34/EU ATEX Richtlinie (Dl. 06 29.03.2014 S. 309)	2014/34/EU ATEX Richtlinie (Dl. 06 29.03.2014 S. 309)
2014/34/EU Directive ATEX (DOUE L 06 29 03 2014 S. 309)	2014/34/EU Directive ATEX (DOUE L 06 29 03 2014 S. 309)
Relevante EU-Richtlinie Relevant EU Directive Directive UE importante	Relevante EU-Richtlinie Relevant EU Directive Directive UE importante
EN IEC 60079-0:2018/AC:2020-02, EN 60079-5:2015, EN IEC 60079-7:2015+A1:2018, EN 60079-18:2015, EN 60079-31:2014	EN IEC 60079-0:2018/AC:2020-02, EN 60079-5:2015, EN IEC 60079-7:2015+A1:2018, EN 60079-18:2015, EN 60079-31:2014
Angewandte Normen Applied standards Normes appliquées	Angewandte Normen Applied standards Normes appliquées
EN 60598-1:2015+A1:2018, EN IEC 60598-2-1:2021, EN 60598-2-2:2014/AC:2016:05/AC:2016:09/A1:2020 EN 60598-2-3:2014/AC:2016:05/AC:2016:09/A1:2020 2014/20/UE Compatibilité électromagnétique (DOUE L 06 29 03 2014 S. 79)	EN 60598-1:2015+A1:2018, EN IEC 60598-2-1:2021, EN 60598-2-2:2014/AC:2016:05/AC:2016:09/A1:2020 EN 60598-2-3:2014/AC:2016:05/AC:2016:09/A1:2020 2014/20/UE Compatibilité électromagnétique (DOUE L 06 29 03 2014 S. 79)
Relevante EU-Richtlinie Relevant EU Directive Directive UE importante	Relevante EU-Richtlinie Relevant EU Directive Directive UE importante
EN IEC 55015:2019+A1:2020, EN IEC 61000-3-2:2019+A1:2021-04, EN IEC 61000-3-3:2013+A1:2019, EN 61547:2009	EN IEC 55015:2019+A1:2020, EN IEC 61000-3-2:2019+A1:2021-04, EN IEC 61000-3-3:2013+A1:2019, EN 61547:2009
Angewandte Normen Applied standards Normes appliquées	Angewandte Normen Applied standards Normes appliquées
2011/65/EU RoHS-Richtlinie (ABl. L 174 01.07.2011 S. 88)	2011/65/EU RoHS-Richtlinie (ABl. L 174 01.07.2011 S. 88)
Relevante EU-Richtlinie Relevant EU Directive Directive UE importante	Relevante EU-Richtlinie Relevant EU Directive Directive UE importante
EN IEC 63000:2018	EN IEC 63000:2018
Angewandte Normen Applied standards Normes appliquées	Angewandte Normen Applied standards Normes appliquées

Hiermit erklären wir in alleiniger Verantwortung, dass das oben aufgeführte Produkt mit den Anforderungen der angegebenen Richtlinien und Normen übereinstimmt.  
We hereby declare in sole responsibility that the product above complies with the requirements of the specified directives and standards.  
Nous déclarons de notre seule responsabilité que le produit mentionné ci-dessus est conforme aux exigences des directives et des normes indiquées.

Adolf Schuch GmbH - Mainzer Str. 172, 67547 Worms, GERMANY

Worms, 17.02.2022  
Ort und Datum  
Place and date  
Lieu et date

ppa. Prof. Dr. Bruno Weis  
Technischer Leiter  
Technical Director  
Directeur de technique

IBEXU 16 ATEX 1008 05 Teil/par/parte A/5/8-02

Die Prüfbescheinigungen stehen auf unserer Homepage - [www.schuch.de](http://www.schuch.de) - zum Download bereit, oder wir senden sie Ihnen auf Anfrage zu.

Druckfehler, Änderungen und Irrtümer vorbehalten